

IMPIANTI DI ASPIRAZIONE CENTRALIZZATI

HF 15 S

ASPIRATORE INDUSTRIALE POTENTE A STRUTTURA FISSA



POTENZA
11 kW - 15 HP



APPLICAZIONE
Polveri, solidi e trucioli



TIPO DI RACCOLTA
Scarico convogliato

VANTAGGI

- Potente turbina a canale laterale
- Ideale per applicazioni a bordo macchina
- Comodo scuotifiltro manuale
- Molteplici opzioni costruttive e di scarico materiale disponibili

HIGHLIGHTS

UNITÀ ASPIRANTE

L'unità aspirante è una turbina a canale laterale con accoppiamento diretto tra motore e girante. La turbina è dotata di una valvola di sicurezza che garantisce un lavoro continuo, senza alcuna manutenzione. Nella turbina è incluso di serie un silenziatore metallico che garantisce un basso livello di rumorosità.

UNITÀ FILTRANTE

L'entrata tangenziale facilita il deposito del materiale aspirato nel contenitore grazie all'effetto ciclonico. La filtrazione è garantita da un filtro stellare in poliestere in classe M (efficienza di filtrazione 1 micron) ad alta superficie filtrante, che garantisce il passaggio dell'aria anche con il filtro sporco.

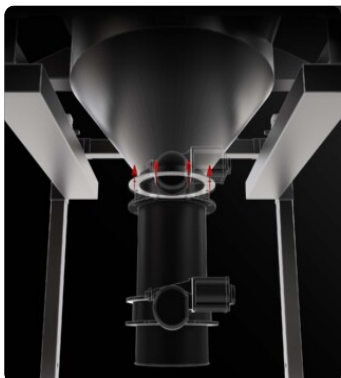
SISTEMA DI SCARICO CUSTOMIZZATO

A seconda delle necessità operative è possibile installare uno specifico sistema di scarico, intermittente o continuo.

QUADRO ELETTRICO CON AVVIO DA REMOTO

Gestione tramite quadro elettrico dotato di avvio stella/triangolo e controllo remoto. Implementabile con funzioni aggiuntive

DATI TECNICI
MOTORE

Tipologie	Turbina a canale laterale
Potenza	11 kW - 15 HP
Frequenza	50/60 Hz
Voltaggio	400 V
Vuoto in continuo	440 mBar
Massima portata d'aria	550 m3/h
Classe di isolamento	55 F IP
Livello di rumorosità	74 dB(A)
Controllo Remoto	Contatto libero disponibile
Quadro elettrico	Incluso

MACCHINA

Bocca aspirante	100 Ø mm
Sistema di raccolta	Scarico convogliato
Diametro scarico	250 Ø mm
Dimensioni	1240 x 1910 mm
Altezza	3488 mm
Valvola di sicurezza	Valvola limitatrice di vuoto

FILTRAZIONE

Tipologia filtro primario	Stellare
Superficie filtrante	45000 cm2
Classe filtrazione EN 60335-2-69	M
Media	Poliestere
Sistema Pulizia filtro	Automatico PSC

DOTAZIONI



QUADRO ELETTRICO

Quadro elettrico, implementabile con funzioni aggiuntive



SPINA

Spina industriale a 4 poli



VUOTOMETRO

Vuotometro per segnalazione di filtro ostruito o da sostituire



CAVO DI ALIMENTAZIONE



COSTRUZIONE IN ACCIAIO

Robusta costruzione in acciaio verniciato industriale

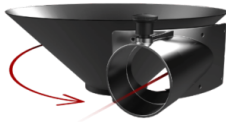

EFFETTO CICLONICO

Bocca aspirante tangenziale + ciclone



PRV

Valvola rompi vuoto di sicurezza

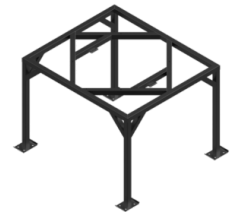

STR

Telaio per scarico in Big Bag

OPZIONI

SISTEMI DI PULIZIA FILTRO DISPONIBILI



SP

Pulizia cartucce in controcorrente d'aria
Filtro antistatico classe M (EN 60335-2-69)
4 Filtri poliestere antistatici
12 m² superficie filtrante

MEDIA FILTRANTE DISPONIBILE



HEPA 14

Filtro assoluto (EN 1822)
110.000 cm² superficie filtrante
Classe H14 (EN 1822)
Fibra di vetro

ALTRE OPZIONI

60^{Hz}

60 HZ

Disponibile in versione 60Hz



ESTENSIONE GARANZIA A 3 ANNI

Acquistando il filtro di ricambio insieme all'aspiratore



SCARICO A PALETTA CONTROBILANCIATA

Il materiale viene scaricato in automatico ogni volta che viene fermata l'aspirazione.

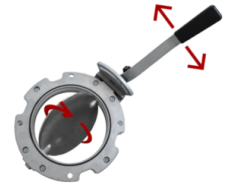

SCARICO CON VALVOLA A FARFALLA

Sistema di scarico manuale intermittente con valvola a farfalla
Sistema Scarico manuale valvola a farfalla

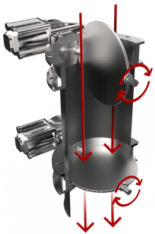

DOPPIO SCARICO PNEUMATICO CON VALVOLE A FARFALLA

Sistema con valvole che si aprono alternativamente per permettere di scaricare il materiale e mantenere il vuoto allo stesso tempo.

Doppio scarico pneumatico con valvole a farfalla ATEX

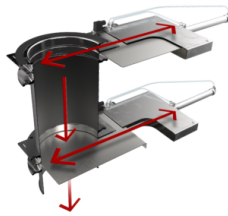

DOPPIO SCARICO CON GHIGLIOTTINE ELETTROPNEUMATICHE

Sistema con ghigliottine che si aprono alternativamente per permettere di scaricare il materiale e mantenere il vuoto allo stesso tempo.

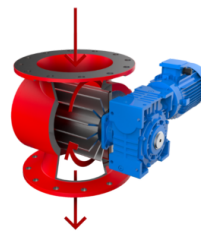

SCARICO CON VALVOLA ROTATIVA

Valvola stellare di scarico in continuo



SENSORE DI LIVELLO ROTATIVO

Sensore con paletta rotante che a contenitore pieno invia un segnale per interrompere immediatamente l'aspirazione